

**Микросхема источника опорного напряжения**

**1309ЕС015, К1309ЕС015, К1309ЕС015К,
1309ЕС025, К1309ЕС025, К1309ЕС025К,
1309ЕС035, К1309ЕС035, К1309ЕС035К
1309ЕС045, К1309ЕС045, К1309ЕС045К
1309ЕС055, К1309ЕС055, К1309ЕС055К
1309ЕС065, К1309ЕС065, К1309ЕС065К**

**Основные характеристики
микросхемы:**

- Напряжения питания:
 - 1309ЕС015, 1309ЕС025 от 3,0 до 5,5 В;
 - 1309ЕС035 от 3,1 до 5,5 В;
 - 1309ЕС045 от 3,6 до 5,5 В;
 - 1309ЕС055 от 3,9 до 5,5 В;
 - 1309ЕС065 от 4,7 до 5,5 В;
- Выходные напряжения в диапазоне температур от минус 60 до плюс 125 °С:
 - 1309ЕС015 1,25 В ± 0,4 %;
 - 1309ЕС025 2,048 В ± 0,4 %;
 - 1309ЕС035 2,5 В ± 0,4 %;
 - 1309ЕС045 3,0 В ± 0,4 %;
 - 1309ЕС055 3,3 В ± 0,4 %;
 - 1309ЕС065 4,096 В ± 0,4 %;
- Температурный коэффициент выходного напряжения не более 20 ppm/°С;
- Ток потребления не более 4 мА;
- Температурный диапазон:

Обозначение	Диапазон
1309ЕСxx5	минус 60 – 125 °С
К1309ЕСxx5	минус 60 – 125 °С
К1309ЕСxx5К	0 – 70 °С

xx – номер разработки: 01, 02, 03, 04, 05, 06



ТП – технологическая перемычка
ГГ – год выпуска
НН – неделя выпуска

Тип корпуса:

- 8-ми выводной металлокерамический корпус Н02.8-1В.

Общее описание и область применения микросхемы

Микросхемы интегральные 1309ЕС015, 1309ЕС025, 1309ЕС035, 1309ЕС045, 1309ЕС055, 1309ЕС065 (далее – микросхемы) представляют собой источники опорного напряжения и предназначены для применения в системах обработки датчиков и сигналов, в качестве ИОН для АЦП, датчиков или схем питания.

1 Структурная блок-схема микросхемы



Рисунок 1 – Структурная блок-схема микросхемы

2 Условное графическое обозначение

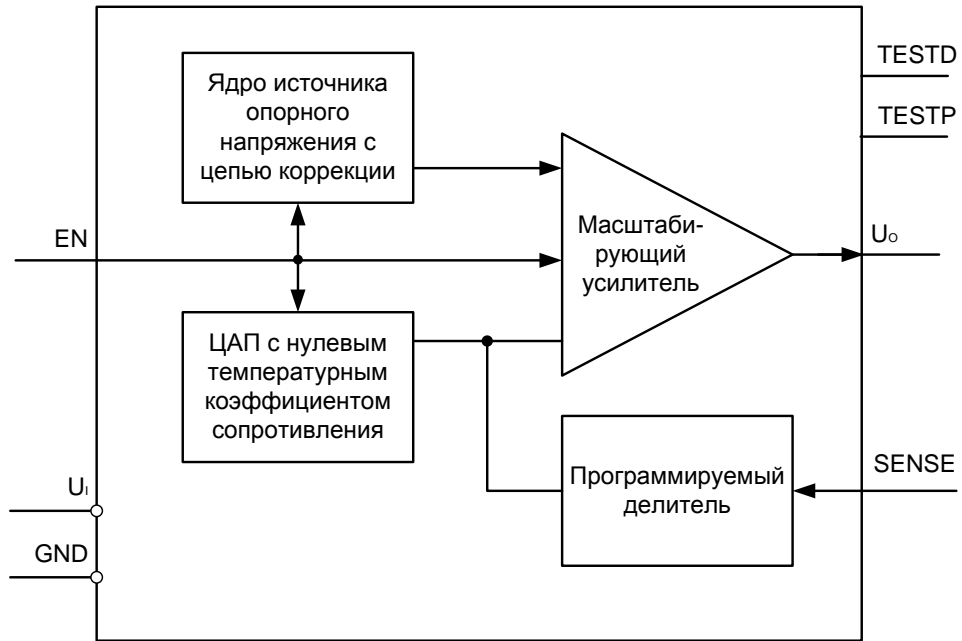

Рисунок 2 – Условное графическое обозначение

3 Описание выводов

Таблица 1 – Описание выводов

Номер вывода	Обозначение вывода	Функциональное назначение выводов
1	TESTP	Тестовый выход (подключать к U_i)
2, 6	GND	Общий
3	EN	Сигнал переключения в состояние пониженного потребления
4	TESTD	Тестовый выход (подключать к U_i)
5	SENSE	Вход обратной связи внутреннего ОУ (подключать к точке подключения нагрузки)
7	UO	Выходное напряжение
8	UI	Входное напряжение
ТП1, ТП2	–	Технологические перемычки, должны быть подключены к шине общий

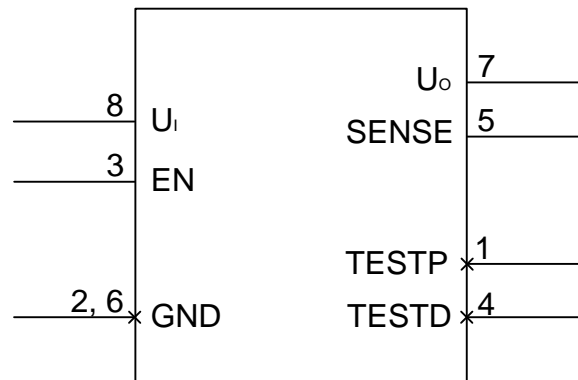
4 Указания по применению и эксплуатации

При ремонте аппаратуры и измерении параметров микросхем замену микросхем необходимо проводить только при отключенных источниках питания.

Инструмент для пайки (сварки) и монтажа не должен иметь потенциал, превышающий 0,3 В относительно шины "Общий".

Тестовые выводы TESTP, TESTD подключать к U_1 .

Крышка корпуса электрически соединена с технологической перемычкой, расположенной между вторым и третьим выводами микросхемы.

Порядок подачи и снятия напряжения питания и входных сигналов на микросхемы:

- подача (включение микросхем) – общий, входное напряжение, входные сигналы или одновременно;
- снятие (выключение микросхем) – в обратном порядке.

Типовая схема включения микросхемы при эксплуатации приведена на Рисунке 3.

5 Типовая схема включения

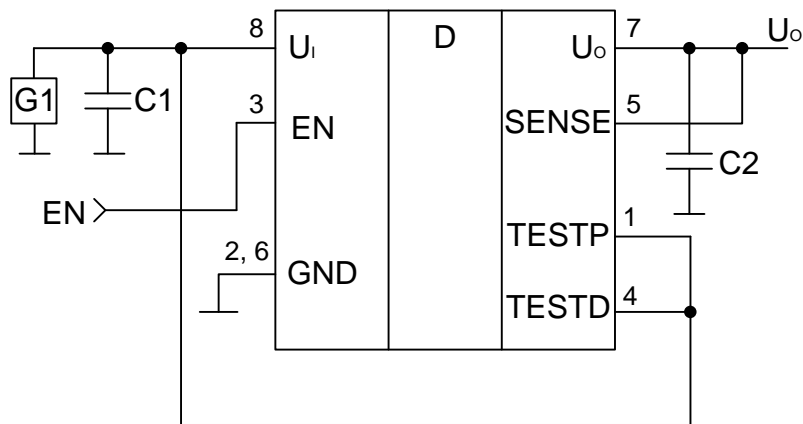

- C1, C2 – конденсаторы, C1 = 1 мкФ, C2 = (0,2 – 1) мкФ;
 D – включаемая микросхема;
 G1 – источник постоянного напряжения (3,0 – 5,5) В.

Рисунок 3 – Типовая схема включения микросхем при эксплуатации

6 Типовые зависимости



Рисунок 4 – Зависимость тока потребления I_{cc} от температуры среды



Рисунок 5 – Зависимость тока потребления I_{cc} от входного напряжения U_i при $T = 25$ °C

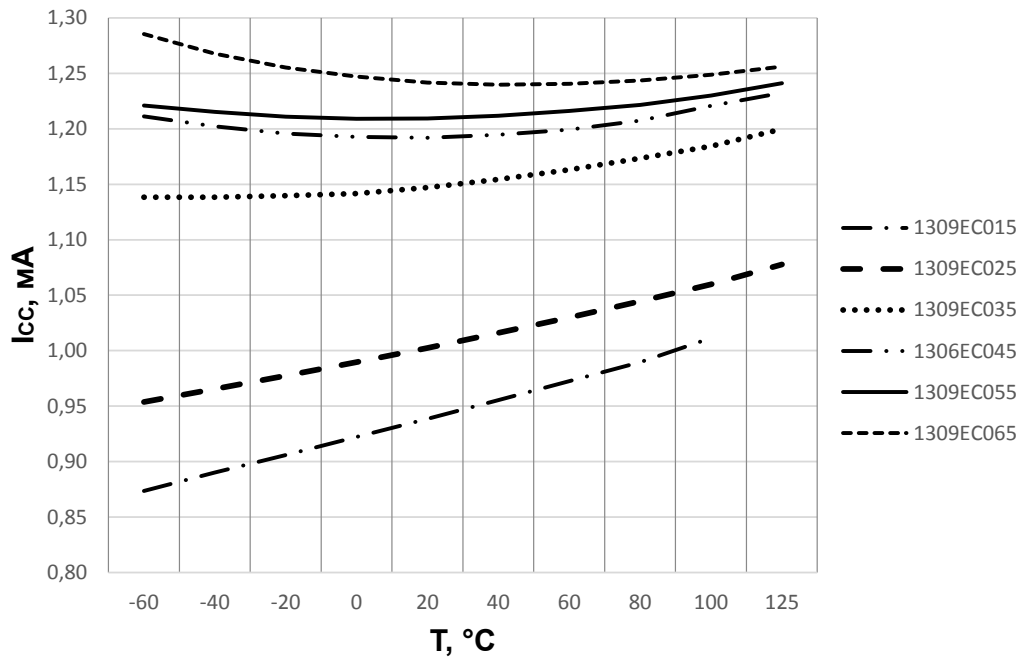

Рисунок 6 – Зависимость тока потребления I_{CC} , приведенного к току потребления I_{CCmin} при $U_I = 5,5$ В, от уровня сигнала EN, приведенного к $U_I = 5,5$ В, при $T = 25^\circ\text{C}$

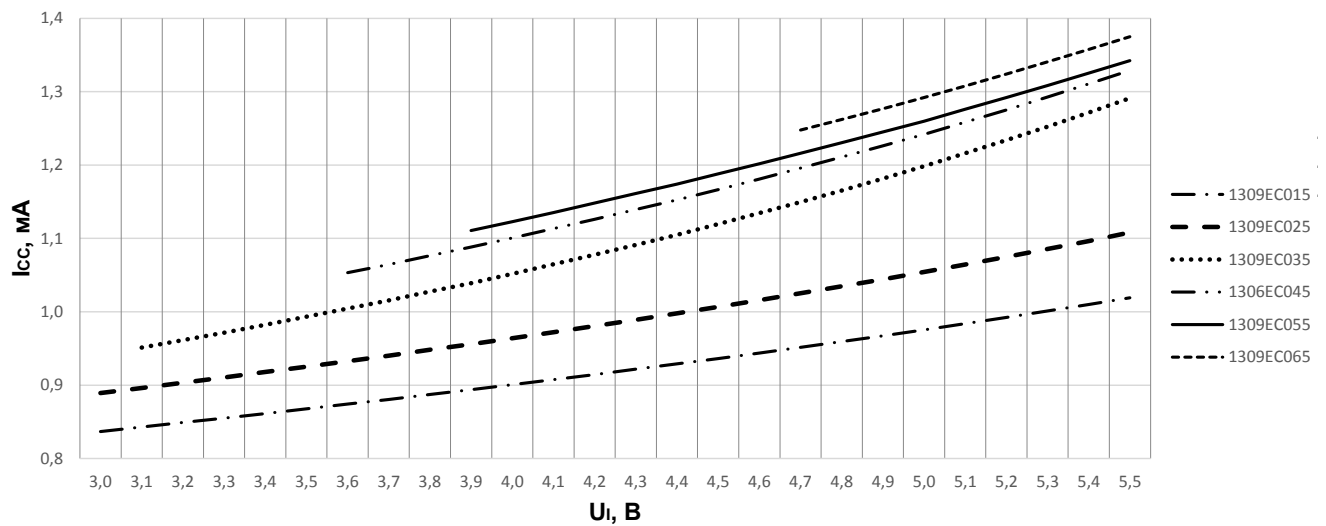

Рисунок 7 – Зависимость тока потребления в режиме пониженного потребления I_{CCS} от температуры среды

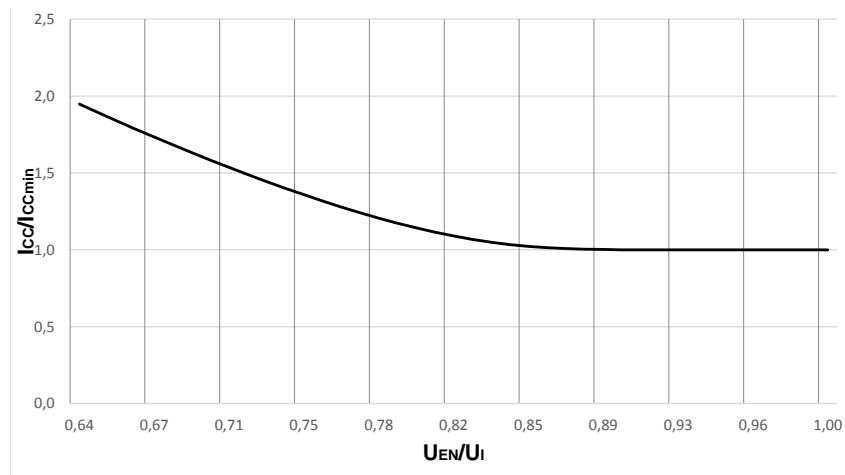

Рисунок 8 – Зависимость тока потребления в режиме пониженного потребления I_{CCS} от входного напряжения U_I при $T = 25^\circ\text{C}$

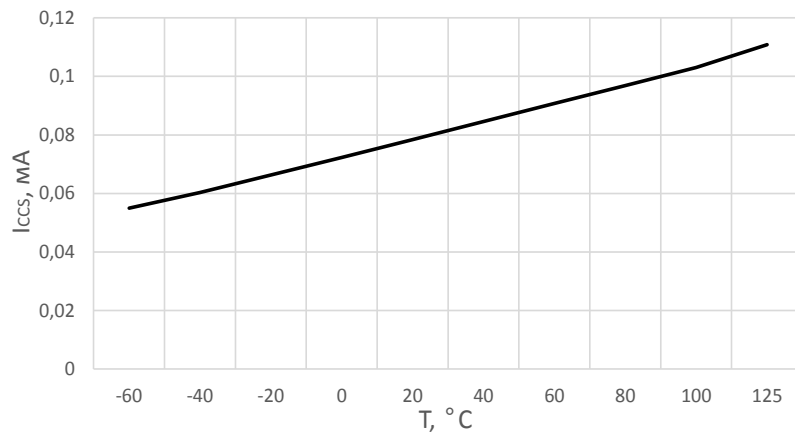

Рисунок 9 – Зависимость выходного напряжения U_o , приведенного к выходному напряжению $U_{o\min}$ при нулевом токе нагрузки, от тока нагрузки I_o микросхем 1309ЕС015

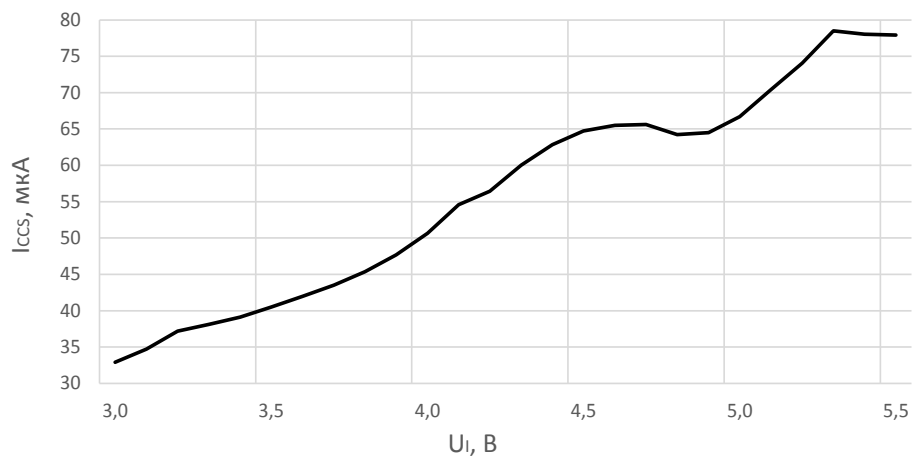

Рисунок 10 – Зависимость выходного напряжения U_o , приведенного к выходному напряжению $U_{o\min}$ при нулевом токе нагрузки, от тока нагрузки I_o микросхем 1309ЕС025, 1309ЕС035, 1309ЕС045, 1309ЕС055, 1309ЕС065

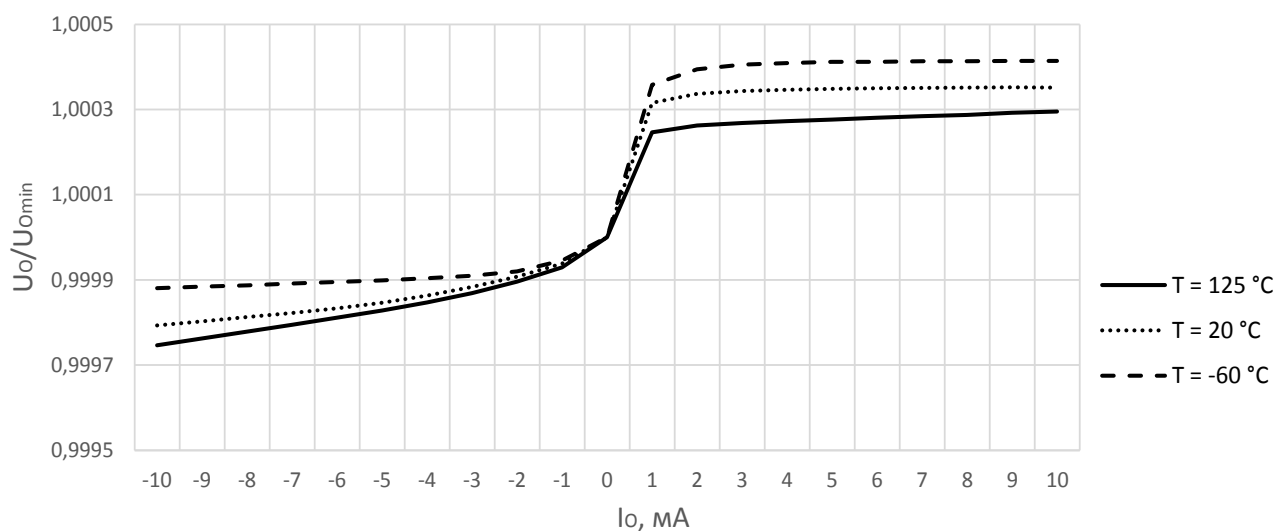

Рисунок 11 – Зависимость выходного напряжения U_o , приведенного к выходному напряжению $U_{o\min}$ при нулевом токе нагрузки, от тока нагрузки I_o при $T = 20^\circ\text{C}$ микросхем 1309EC025, 1309EC035, 1309EC045, 1309EC055, 1309EC065

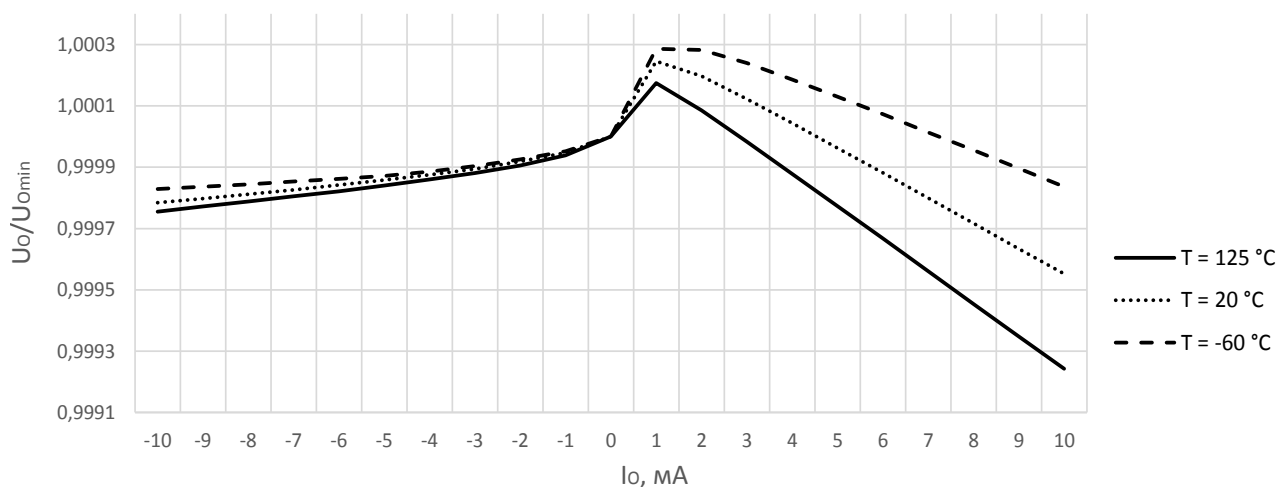

Рисунок 12 – Зависимость выходного напряжения U_o от температуры среды микросхем 1309EC015

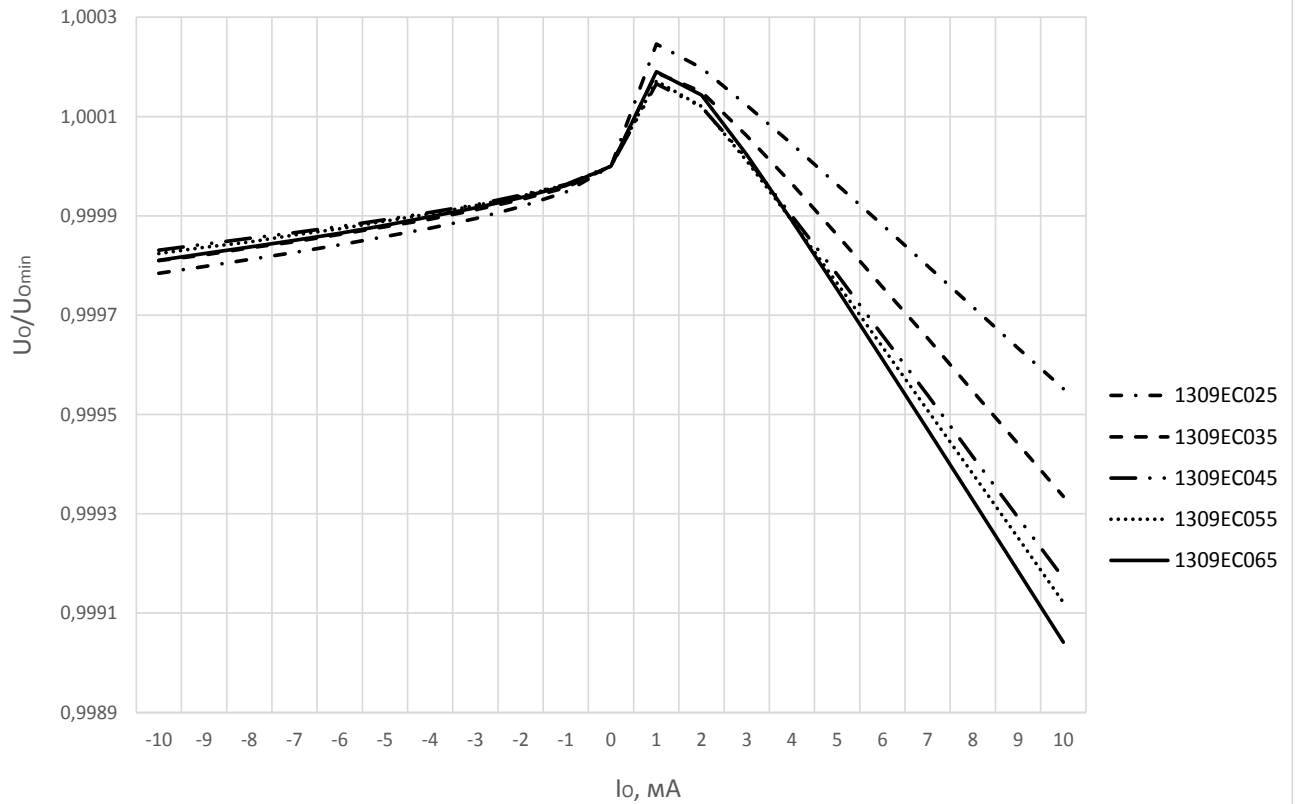

Рисунок 13 – Зависимость выходного напряжения U_o , приведенного к выходному напряжению U_{o_nom} при $T = 20^\circ\text{C}$, от температуры среды

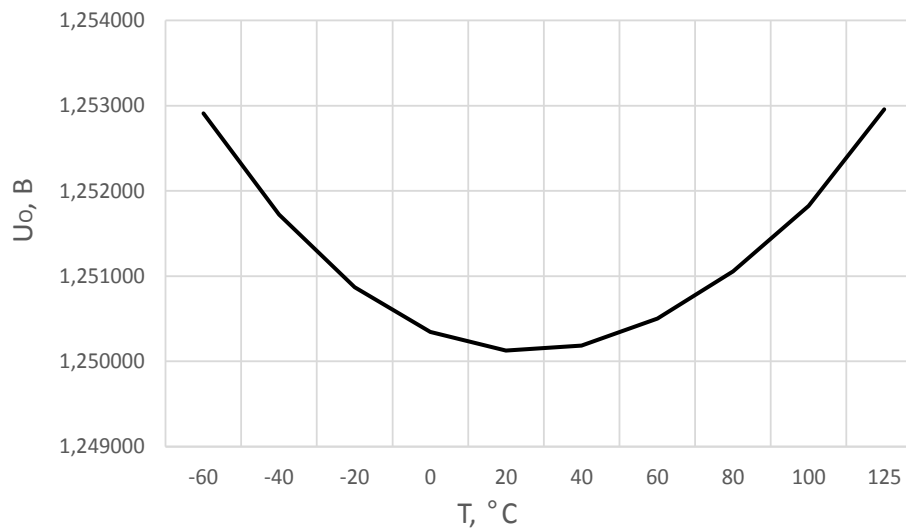

Рисунок 14 – Относительное изменение выходного напряжения U_o при изменении входного напряжения U_i при $T = 20\text{ }^{\circ}\text{C}$ микросхем 1309EC015

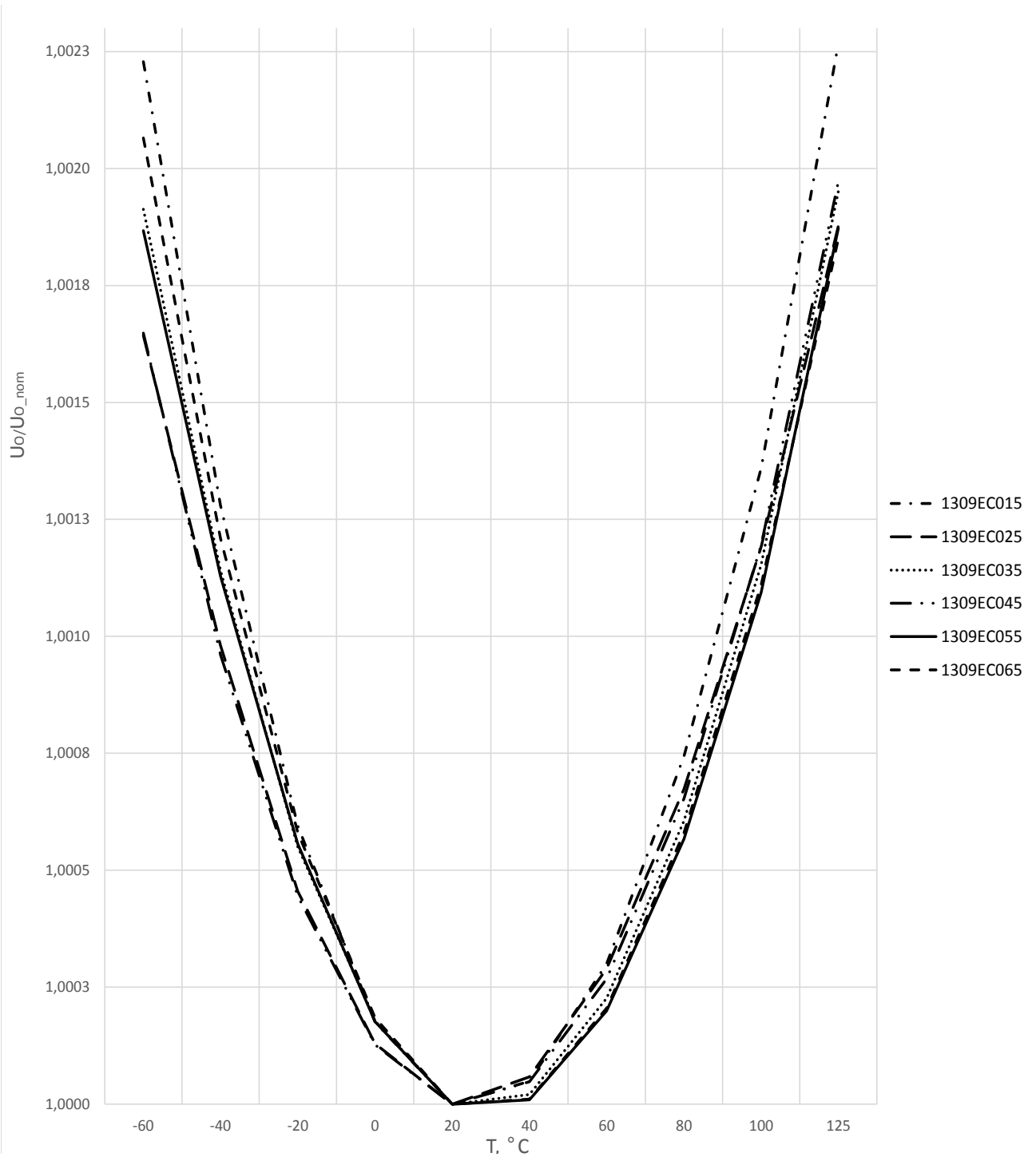

Рисунок 15 – Относительное изменение выходного напряжения U_o при изменении входного напряжения U_i при $T = 20\text{ }^{\circ}\text{C}$ микросхем 1309EC025

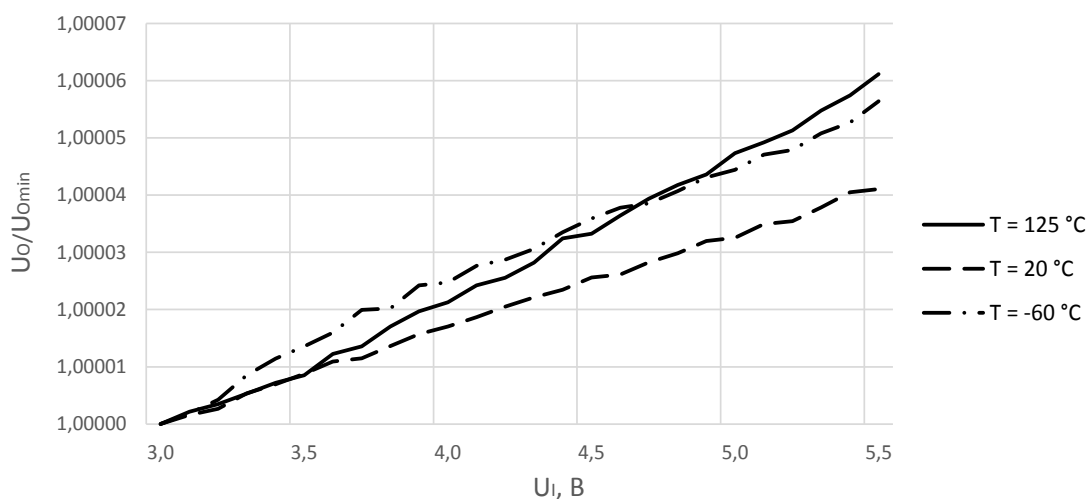

Рисунок 16 – Относительное изменение выходного напряжения U_o при изменении входного напряжения U_i при $T = 20\text{ }^{\circ}\text{C}$ микросхем 1309EC035

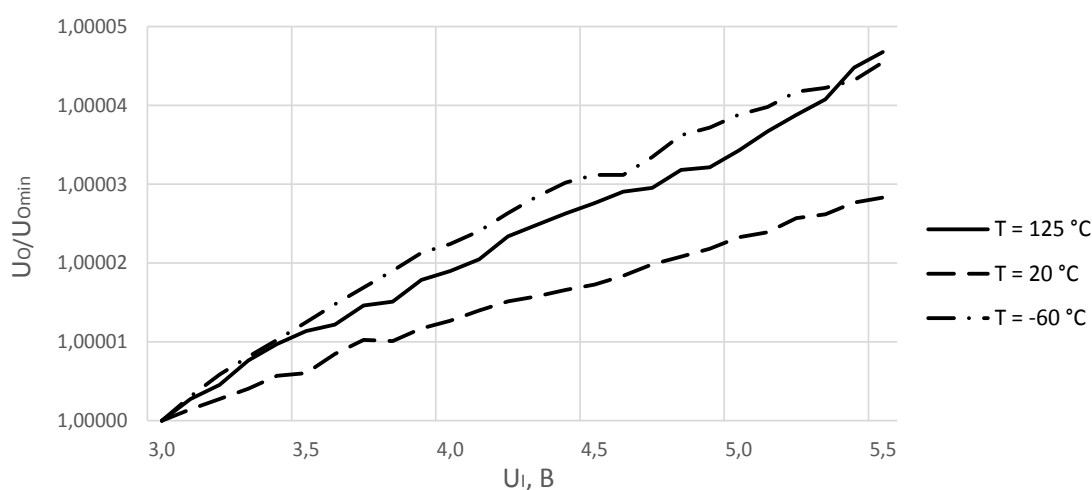

Рисунок 17 – Относительное изменение выходного напряжения U_o при изменении входного напряжения U_i при $T = 20\text{ °C}$ микросхем 1309ЕС045

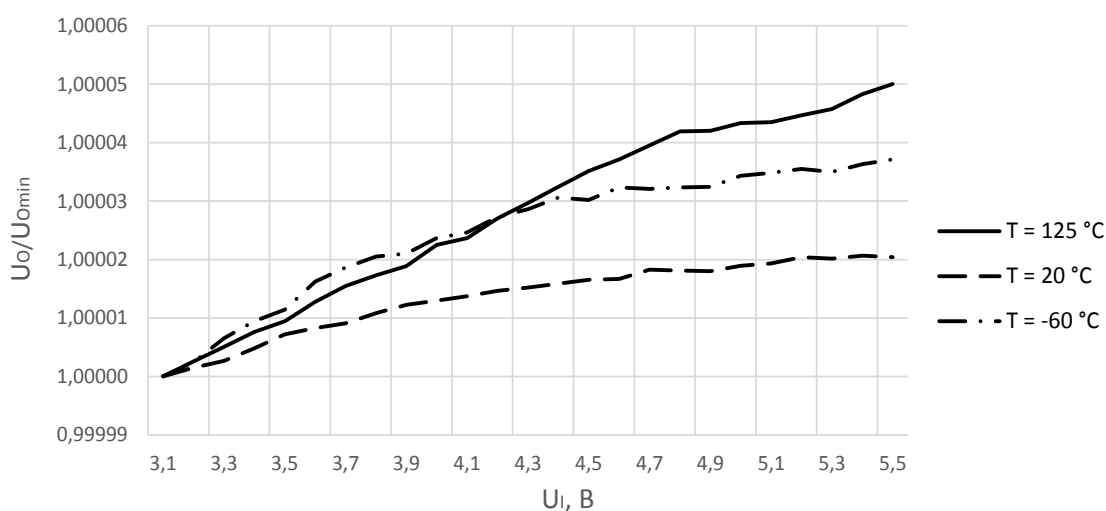

Рисунок 18 – Относительное изменение выходного напряжения U_o при изменении входного напряжения U_i при $T = 20\text{ °C}$ микросхем 1309ЕС055

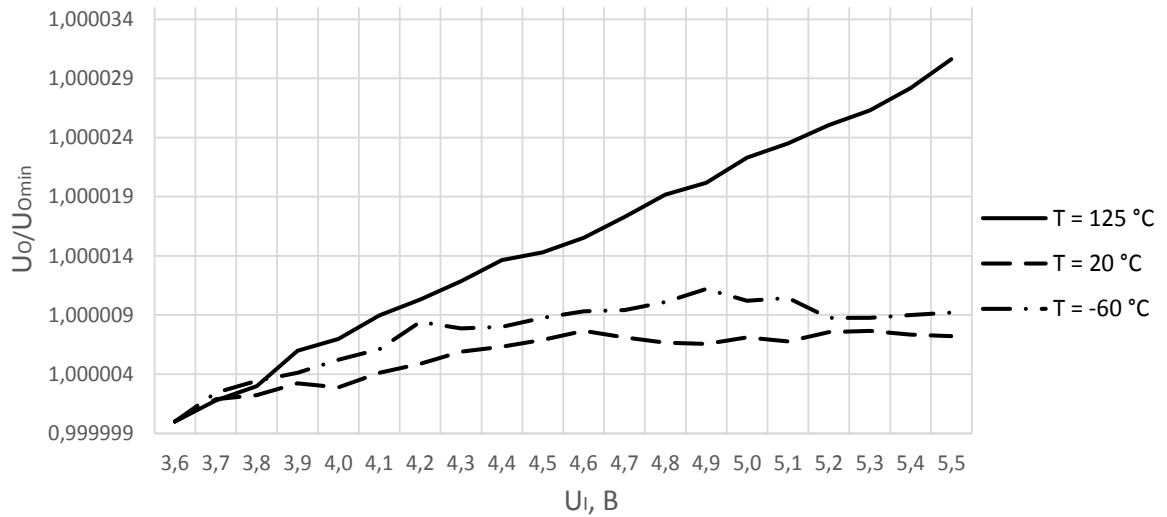

Рисунок 19 – Относительное изменение выходного напряжения U_o при изменении входного напряжения U_i при $T = 20\text{ }^\circ\text{C}$ микросхем 1309ЕС065

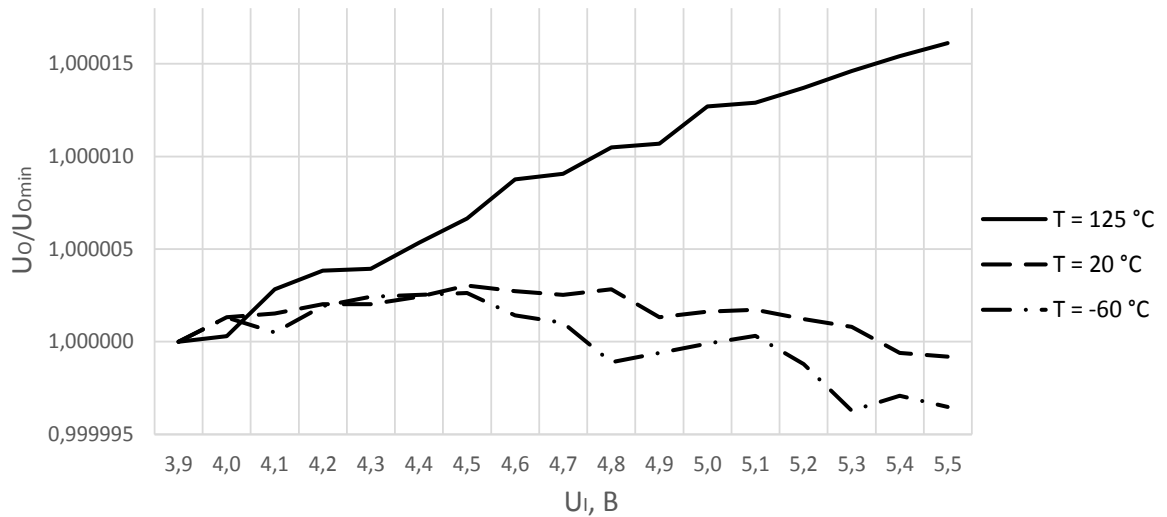

Рисунок 20 – Зависимость коэффициента подавления помех питающего напряжения от частоты при входном напряжении $U_i = 1,25\text{ В}$, $T = 20\text{ }^\circ\text{C}$ микросхем 1309ЕС015

7 Электрические параметры микросхемы

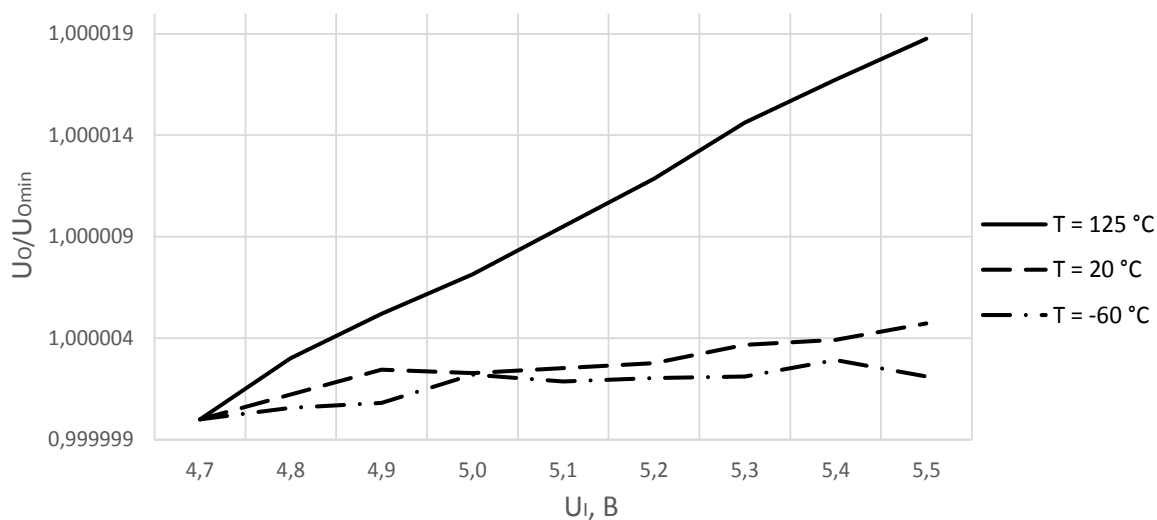
Таблица 2 – Электрические параметры микросхем при приёмке и поставке

Условное обозначение микросхем	Наименование параметра, единица измерения, режим измерения	Буквенное обозначение параметра	Норма параметра		Температура среды, °С	
			не менее	не более		
1309ЕС015	Выходное напряжение, В, при $U_I = 3,3$ В	U_O^*	1,249	1,251	25,	
1309ЕС025			1,245	1,255	125, -60	
			2,046	2,050	25,	
1309ЕС035			2,039	2,056	125, -60	
			2,498	2,502	25,	
1309ЕС045			2,49	2,51	125, -60	
			2,997	3,003	25,	
1309ЕС055			при $U_I = 5$ В	2,988	3,012	125, -60
				3,297	3,303	25,
3,287				3,313	125, -60	
1309ЕС065	4,092	4,100		25,		
	4,080	4,112		125, -60		
1309ЕС015, 1309ЕС025, 1309ЕС035, 1309ЕС045, 1309ЕС055, 1309ЕС065	Ток потребления, мА	I_{CC}		–	4	25, 125, -60
	Ток потребления в режиме пониженного потребления, мА	I_{CCS}		–	0,5	
	Ток утечки высокого уровня на цифровых входах, мкА	I_{ILH}		–1	1	
	Ток утечки низкого уровня на цифровых входах, мкА	I_{ILL}		–1	1	
	Нестабильность выходного напряжения по входному напряжению, $10^{-6}/V$	K_U		–160	160	
	Нестабильность выходного напряжения по выходному току, $10^{-6}/mA$	K_I	–200	200		
	Температурный коэффициент выходного напряжения, $10^{-6}/^{\circ}C$	αU_O	–	20		
<p>*Значения указаны без учета K_U, K_I и αU_O</p> <p>Примечание – Режимы измерения параметров приведены в разделе 3 технических условий АЕНВ.431420.301ТУ.</p>						

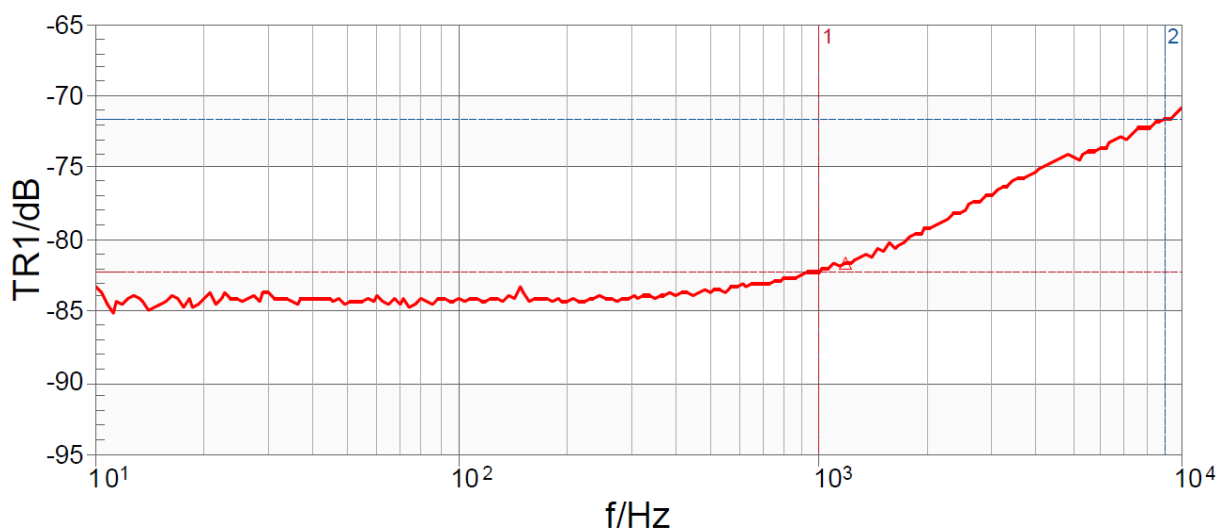
Микросхемы устойчивы к воздействию статического электричества с потенциалом не менее 2 000 В.

8 Предельно допустимые характеристики микросхемы

Таблица 3 – Предельно-допустимые режимы эксплуатации и предельные режимы микросхем

Наименование параметра, единица измерения	Буквенное обозначение	Предельно- допустимый режим		Предельный режим	
		не менее	не более	не менее	не более
Входное напряжение, В	U _I				
1309ЕС015		3,0	5,5	–	6,0
1309ЕС025		3,0			
1309ЕС035		3,1			
1309ЕС045		3,6			
1309ЕС055		3,9			
1309ЕС065	4,7				
Напряжение смещения токовой нагрузки, В	U _L				
1309ЕС015		0	2,5	–	U _I + 0,3
1309ЕС025			3,0		
1309ЕС035			U _I		
1309ЕС045			U _I		
1309ЕС055			U _I		
1309ЕС065	U _I				
Напряжение высокого уровня на цифровых входах, В	U _{IH}	0,7·U _I	U _I	–	U _I + 0,3
Напряжение низкого уровня на цифровых входах, В	U _{IL}	0	0,3·U _I	–0,3	–
Выходной ток, мА	I _o	– 10	10	– 30	30
Пр и м е ч а н и е – Не допускается одновременное воздействие двух и более предельных режимов					

9 Справочные параметры

Таблица 4 – Справочные параметры микросхемы

Наименование параметра, единица измерения, режим измерения	Норма параметра		Температура среды, °С
	не менее	не более	
Коэффициент подавления помех питающего напряжения на частоте 1 кГц, дБ	80	–	25, 125, – 60
Размах выходного напряжения шумов в полосе (0,1 – 10) Гц, мкВ	–	3,4	25
1309ЕС015		5,7	
1309ЕС025		7,0	
1309ЕС035		8,3	
1309ЕС045		9,2	
1309ЕС055		11,0	
1309ЕС065			
Время установления выходного напряжения с точностью ±1 %, мкс	–	200	25, 125, – 60

Таблица 5 – Предельно-допустимые значения ОИН

Тип вывода	Длительность ОИН, мкс			Параметр
	0,1	1,0	10	
Вход	500	200	75	Предельно-допустимое напряжение ОИН, В
Выход	200	200	100	
Цепь питания	1500	500	400	
Вход	$6,0 \cdot 10^{-2}$	$7,4 \cdot 10^{-2}$	$1,0 \cdot 10^{-1}$	Расчетная предельно-допустимая энергия ОИН, мДж
Выход	$4,6 \cdot 10^{-3}$	$6,9 \cdot 10^{-2}$	$1,3 \cdot 10^{-1}$	
Цепь питания	$5,6 \cdot 10^{-1}$	$5,2 \cdot 10^{-1}$	3,1	

10 Габаритный чертеж микросхемы



Рисунок 21 – Микросхема в корпусе H02.8-1B

11 Информация для заказа

Обозначение	Маркировка	Тип корпуса	Температурный диапазон
1309ЕС015	ЕС015	Н02.8-1В	минус 60 – 125 °С
К1309ЕС015	КЕС015	Н02.8-1В	минус 60 – 125 °С
К1309ЕС015К	КЕС015•	Н02.8-1В	0 – 70 °С
1309ЕС025	ЕС025	Н02.8-1В	минус 60 – 125 °С
К1309ЕС025	КЕС025	Н02.8-1В	минус 60 – 125 °С
К1309ЕС025К	КЕС025•	Н02.8-1В	0 – 70 °С
1309ЕС035	ЕС035	Н02.8-1В	минус 60 – 125 °С
К1309ЕС035	КЕС035	Н02.8-1В	минус 60 – 125 °С
К1309ЕС035К	КЕС035•	Н02.8-1В	0 – 70 °С
1309ЕС045	ЕС045	Н02.8-1В	минус 60 – 125 °С
К1309ЕС045	КЕС045	Н02.8-1В	минус 60 – 125 °С
К1309ЕС045К	КЕС045•	Н02.8-1В	0 – 70 °С
1309ЕС055	ЕС055	Н02.8-1В	минус 60 – 125 °С
К1309ЕС055	КЕС055	Н02.8-1В	минус 60 – 125 °С
К1309ЕС055К	КЕС055•	Н02.8-1В	0 – 70 °С
1309ЕС065	ЕС065	Н02.8-1В	минус 60 – 125 °С
К1309ЕС065	КЕС065	Н02.8-1В	минус 60 – 125 °С
К1309ЕС065К	КЕС065•	Н02.8-1В	0 – 70 °С

Микросхемы с приемкой «ВП» маркируются ромбом.

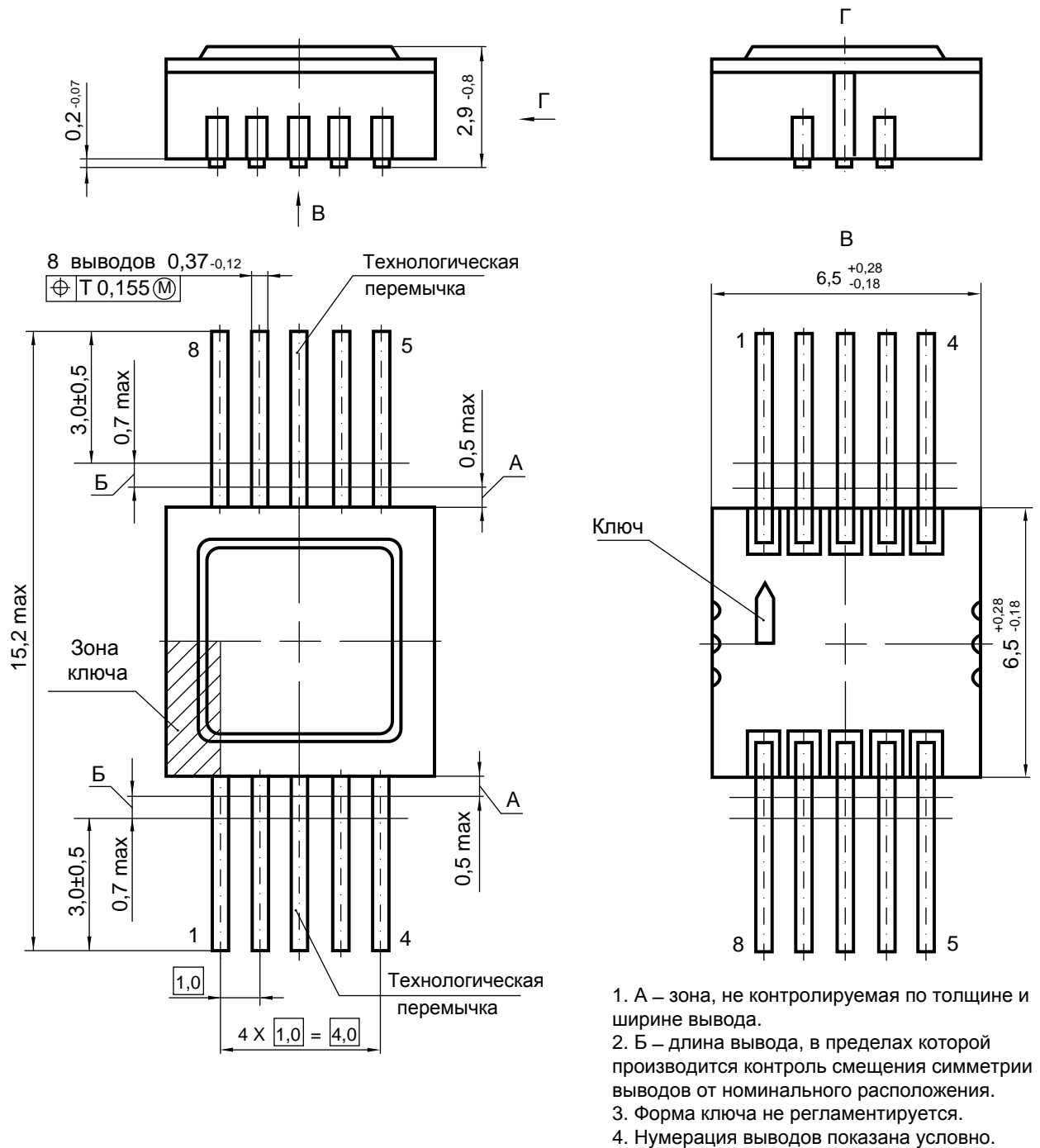
Микросхемы с приемкой «ОТК» маркируются буквой «К».

Лист регистрации изменений

№ п/п	Дата	Версия	Краткое содержание изменения	№№ изменяемых листов
1	14.03.2017	1.0.0	Введена впервые	Все
2	15.05.2017	1.0.1	Исправлена нумерация рисунков	9, 14
3	20.06.2017	1.1.0	Исправлено указание по подключению тестового вывода TESTD	3, 4
4	22.08.2017	1.2.0	Приведение в соответствие с ТУ и КД	1, 14 – 16
5	23.08.2017	1.2.1	Уточнено название параметра	1, 14