



5.6. Соединители низкочастотные прямоугольные СНП 268.

Аналог серии D-SUB ф. Harting
DRB-XFA, DRB-XMA ф. AMP

Соединители низкочастотные прямоугольные типа СНП 268 для печатного и объемного монтажа (аналоги соединителей D-SUB и соединителей СНП 101 НИЦО.364.002 ТУ) врубного сочленения.

Поставляются по техническим условиям:

- БСАР.430420.014ТУ с приемкой 5;
- БСАР.434410.005ТУ с приемкой 1;

Основные технические характеристики

1.	Максимальное рабочее напряжение, В	250
2.	Максимальный рабочий ток на каждый контакт, А	3
3.	Сопротивление контакта, мОм:	10
4.	Сопротивление изоляции, МОм	5 000
5.	Максимальная температура окружающей среды, град.С:	
	- для соединителей без кожуха и в неэкранированном кожухе	+70
	- для соединителей в экранированном кожухе	+60
5.	Минимальная температура окружающей среды, град.С:	-65
6.	Минимальная наработка, час:	
	- при покрытии контактов золотом	15 000
	- при покрытии контактов серебром	10 000
7.	Число сочленений - расчленений	1 000
8.	Срок сохраняемости, лет	20
9.	Климатическое исполнение по ГОСТ 15150-69	УХЛ, В

Схема построения условного обозначения.

**СНП 268 - 9(15,25,37,50) В(Р) П 1(2,3)(В1) 1(2) 1(2,5,6,7) -
1(2,3,4,5,6) - 0(1,3) - 3(4) - (В)**

СНП - тип соединителя: ручного сочленения (расчленения) общего назначения, низкочастотный, прямоугольный;

268 - порядковый номер разработки;

9(15,25,37,50) - количество контактов;

В(Р) - **В** - штыревой контакт (вилка), **Р** - гнездовой контакт (розетка);

П1(2,3)(В1) - способ монтажа: **П** - пайкой: **1** - хвостовик для объемного монтажа, **2** - хвостовик для прямого монтажа в отверстие печатной платы, **3** - хвостовик для углового монтажа в отверстие печатной платы;
В - врезание, **1** - хвостовик вилочного типа;

1(2) - покрытие рабочей части контактов: **1** - золотом, **2** - серебром;

1(2,5,6,7) - тип кожуха: **1** - кожух прямой неэкранированный, **2** - кожух прямой экранированный, **5** - кожух комбинированный неэкранированный, **6** - кожух комбинированный экранированный, **7** - кожух усиленный прямой неэкранированный;



Соединители для объемного монтажа

Рисунок 4

Розетка прямого печатного монтажа без крепежных элементов и с крепежными элементами



Рисунок 4б

Остальное см. рисунок 4



Рисунок 4а
Остальное см. рисунок 4

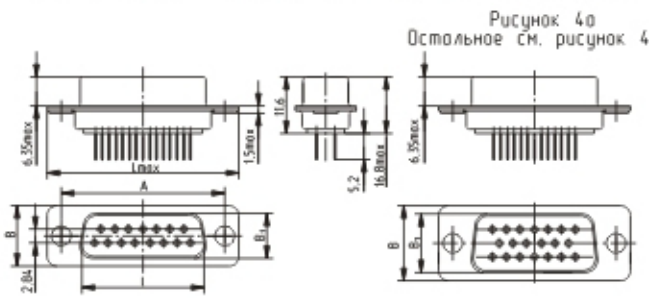

Рисунок 4б

Остальное см. рисунок 4а

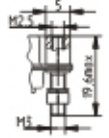

Рисунок 6

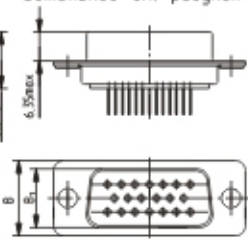
Розетки угловые печатного монтажа с угловым расположением хвостовиков контактов с различным шагом и крепежными элементами

Двухрядный соединитель (9,15,25,37 контактов)

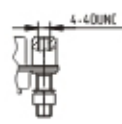

Рисунок 6а

Рисунок 6б

Рисунок 6б

Трехрядный соединитель (150 контактов)
Остальное см. рисунок 6

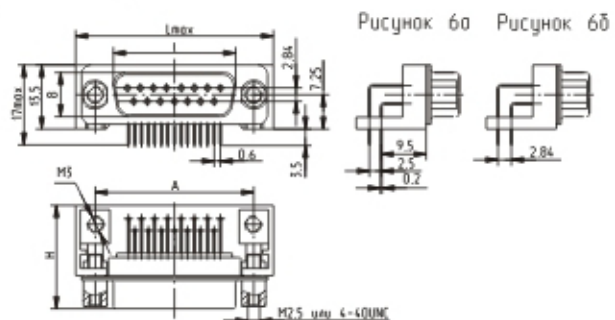

Таблица 4

Условное обозначение	Кол. конт.	Рис.	Размеры, мм					Масса, г
			Lmax	l	A	B	B1	
СНП268-9РП2(12)-0-(В)	4	4б	31.0	19.5	25.0	12.7	8.0	7.0
СНП268-9РП2(12)-1-(В)	4б							10.0
СНП268-9РП2(12)-3-(В)	4б	15	39.3	27.7	33.3	12.7	8.0	10.0
СНП268-15РП2(12)-0-(В)	4б							13.0
СНП268-15РП2(12)-1-(В)	4б	25	53.3	41.5	47.0	12.7	8.0	15.0
СНП268-25РП2(12)-0-(В)	4б							18.0
СНП268-25РП2(12)-1-(В)	4б	37	69.6	59.0	63.5	12.7	8.0	21.0
СНП268-37РП2(12)-0-(В)	4б							24.0
СНП268-37РП2(12)-1-(В)	4б	50	67.1	55.2	61.1	15.6	10.8	20.0
СНП268-50РП2(12)-0-(В)	4б							23.0
СНП268-50РП2(12)-1-(В)	4б	4б	67.1	55.2	61.1	15.6	10.8	20.0
СНП268-50РП2(12)-3-(В)	4б							23.0

Таблица 6

Условное обозначение	Рис.	Кол. конт.	Размеры, мм				Масса, г
			Lmax	l	A	H	
СНП268-9РП3(12)-1(3)-3-(В)	6б	9	33.5	16.4	25.0	22	14
СНП268-9РП3(12)-1(3)-4-(В)	6б						
СНП268-15РП3(12)-1(3)-3-(В)	6б	15	41.8	24.7	33.3	22	16.5
СНП268-15РП3(12)-1(3)-4-(В)	6б						
СНП268-25РП3(12)-1(3)-3-(В)	6б	25	55.6	38.5	47.0	22	20
СНП268-25РП3(12)-1(3)-4-(В)	6б						
СНП268-37РП3(12)-1(3)-3-(В)	6б	37	72.0	54.9	63.5	22	25
СНП268-37РП3(12)-1(3)-4-(В)	6б						
СНП268-50РП3(12)-1(3)-4-(В)	6б	50	69.7	55.2	61.1	24.1	29.5

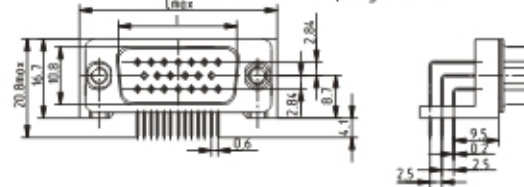
Рисунок 5

Вилки угловые печатного монтажа с угловым расположением хвостовиков контактов с различным шагом и крепежными элементами

Двухрядный соединитель (9,15,25,37 контактов)



Рисунок 5а

Рисунок 5б

Рисунок 5б

Трехрядный соединитель (150 контактов)
Остальное см. рисунок 5

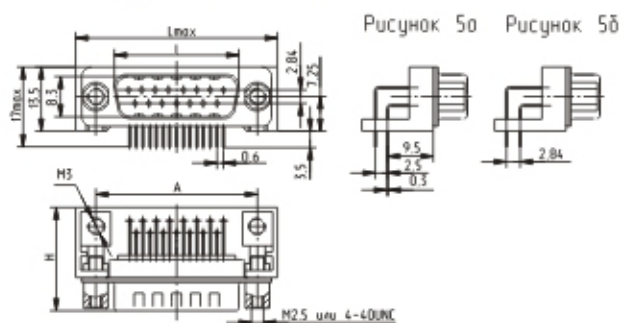

Таблица 5

Условное обозначение	Рис.	Кол. конт.	Размеры, мм				Масса, г
			Lmax	l	A	H	
СНП268-9ВП3(12)-1(3)-3-(В)	5б	9	33.5	16.8	25.0	21.8	17
СНП268-9ВП3(12)-1(3)-4-(В)	5а						
СНП268-15ВП3(12)-1(3)-3-(В)	5б	15	41.8	25.1	33.3	21.8	19.5
СНП268-15ВП3(12)-1(3)-4-(В)	5а						
СНП268-25ВП3(12)-1(3)-3-(В)	5б	25	55.6	38.9	47.0	21.8	24
СНП268-25ВП3(12)-1(3)-4-(В)	5а						
СНП268-37ВП3(12)-1(3)-3-(В)	5б	37	72.0	55.3	63.5	21.8	29
СНП268-37ВП3(12)-1(3)-4-(В)	5а						
СНП268-50ВП3(12)-1(3)-4-(В)	5б	50	69.7	52.7	61.1	23.8	29

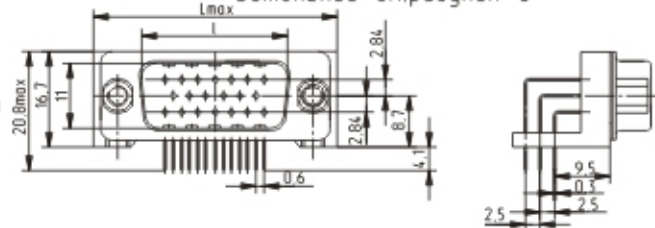

Таблица 7

Условное обозначение	Рис.	Размеры, мм					Кол. контактов
		A	B	L	H	H1	
СНП268-9РП11(2)1(2)-1(-В)	7	25.0	18.0	33.5	60.2	40.1	9
СНП268-9РП11(2)1(2)-2(-В)	7а						
СНП268-9РП11(2)1(2)-3(-В)	7б						
СНП268-9РП11(2)1(2)-4(-В)	7в						
СНП268-15РП11(2)1(2)-1(-В)	7	33.3	18.0	42.0	60.2	40.1	15
СНП268-15РП11(2)1(2)-2(-В)	7а						
СНП268-15РП11(2)1(2)-3(-В)	7б						
СНП268-15РП11(2)1(2)-4(-В)	7в						
СНП268-25РП11(2)1(2)-1(-В)	7	47.0	18.0	56.2	66.8	46.6	25
СНП268-25РП11(2)1(2)-2(-В)	7а						
СНП268-25РП11(2)1(2)-3(-В)	7б						
СНП268-25РП11(2)1(2)-4(-В)	7в						
СНП268-37РП11(2)1(2)-1(-В)	7	63.5	18.0	72.0	66.8	46.6	37
СНП268-37РП11(2)1(2)-2(-В)	7а						
СНП268-37РП11(2)1(2)-3(-В)	7б						
СНП268-37РП11(2)1(2)-4(-В)	7в						
СНП268-50РП11(2)1(2)-1(-В)	7	61.1	21.0	70.0	66.2	46.6	50
СНП268-50РП11(2)1(2)-2(-В)	7а						
СНП268-50РП11(2)1(2)-3(-В)	7б						
СНП268-50РП11(2)1(2)-4(-В)	7в						

Рисунок 7

Розетки объемного монтажа в прямом неэкранированном или экранированном кожухе СНП268-9(15, 25, 37, 50)РП11(2)1(2)-1(2, 3, 4)(-В)



Рисунок 7а
Остальное см. рисунок 7

Рисунок 7б
Остальное см. рисунок 7

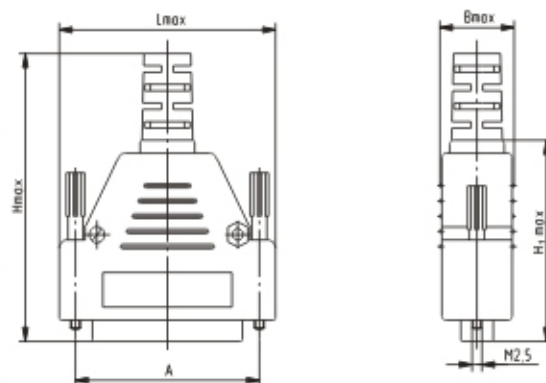

Рисунок 7в
Остальное см. рисунок 7

Таблица 8

Условное обозначение	Рис.	Размеры, мм					Кол. контактов
		A	B	L	H	H1	
СНП268-9ВП11(2)1(2)-1(-В)	8	25.0	18.0	33.5	60.2	40.1	9
СНП268-9ВП11(2)1(2)-2(-В)	8а						
СНП268-9ВП11(2)1(2)-3(-В)	8б						
СНП268-9ВП11(2)1(2)-4(-В)	8в						
СНП268-15ВП11(2)1(2)-1(-В)	8	33.3	18.0	42.0	60.2	40.1	15
СНП268-15ВП11(2)1(2)-2(-В)	8а						
СНП268-15ВП11(2)1(2)-3(-В)	8б						
СНП268-15ВП11(2)1(2)-4(-В)	8в						
СНП268-25ВП11(2)1(2)-1(-В)	8	47.0	18.0	56.2	66.8	46.6	25
СНП268-25ВП11(2)1(2)-2(-В)	8а						
СНП268-25ВП11(2)1(2)-3(-В)	8б						
СНП268-25ВП11(2)1(2)-4(-В)	8в						
СНП268-37ВП11(2)1(2)-1(-В)	8	63.5	18.0	72.0	66.8	46.6	37
СНП268-37ВП11(2)1(2)-2(-В)	8а						
СНП268-37ВП11(2)1(2)-3(-В)	8б						
СНП268-37ВП11(2)1(2)-4(-В)	8в						
СНП268-50ВП11(2)1(2)-1(-В)	8	61.1	21.0	70.0	66.2	46.6	50
СНП268-50ВП11(2)1(2)-2(-В)	8а						
СНП268-50ВП11(2)1(2)-3(-В)	8б						
СНП268-50ВП11(2)1(2)-4(-В)	8в						

Рисунок 8

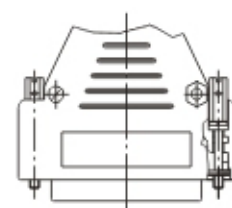
Вилка объемного монтажа в прямом неэкранированном или экранированном кожухе СНП268-9(15, 25, 37, 50)ВП11(2)1(2)-1(2, 3, 4)(-В)



Рисунок 8а
Остальное см. рисунок 8

Рисунок 8б
Остальное см. рисунок 8



Рисунок 8в
Остальное см. рисунок 8

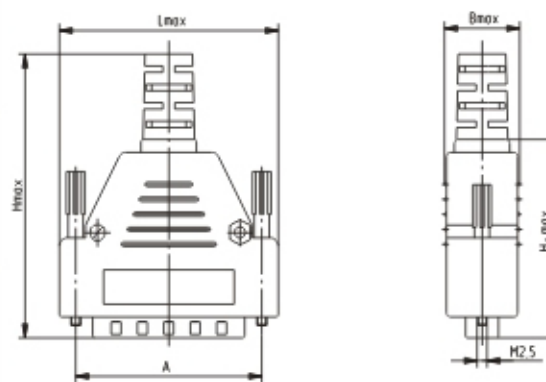

Соединители для объемного монтажа

Рисунок 9

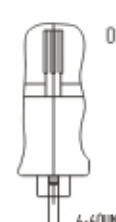
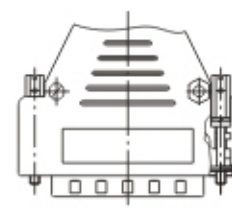
Розетки объемного монтажа в комбинационном неэкранированном или экранированном кожухе
Розетки СНП268-9(15)РП11(2)5(6)-2(4)(-В)



Рисунок 9а
Остальное см. рисунок 9



Таблица 9

Условное обозначение	Рис.	Размеры, мм		Кол. контактов
		A	L	
СНП268-9РП11(2)5(6)-2(-В)	9	25.0	33.5	9
СНП268-9РП11(2)5(6)-4(-В)	9а			
СНП268-15РП11(2)5(6)-2(-В)	9	33.3	42.0	15
СНП268-15РП11(2)5(6)-4(-В)	9а			

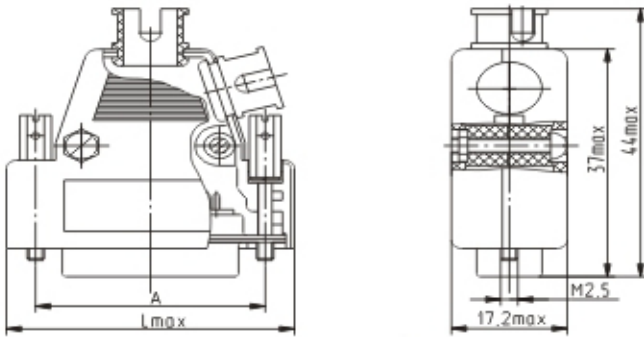
Рисунок 10

Вилки объемного монтажа в комбинационном неэкранированном или экранированном кожухе
Вилка СНП268-9(15)ВП11(2)5(6)-2(4)(-В)

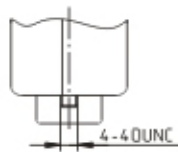

Рисунок 10а
Остальное см. рисунок 10



Таблица 10

Условное обозначение	Рис.	Размеры, мм		Кол. контактов
		A	L	
СНП268-9ВП11(2)5(6)-2(-В)	10	25.0	33.5	9
СНП268-9ВП11(2)5(6)-4(-В)	10а			
СНП268-15ВП11(2)5(6)-2(-В)	10	33.3	42.0	15
СНП268-15ВП11(2)5(6)-4(-В)	10а			

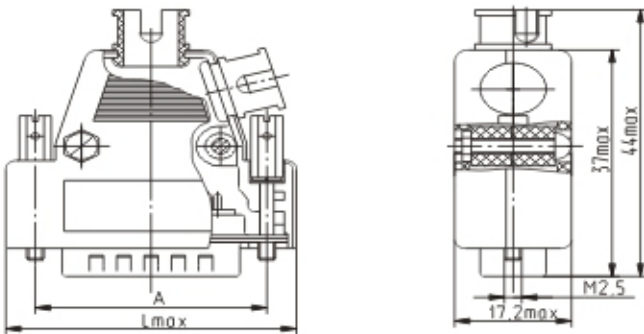
Рисунок 11

Розетки объемного монтажа в комбинационном неэкранированном или экранированном кожухе
СНП268-25(37,50)РП11(2)5(6)-2(4)(-В)

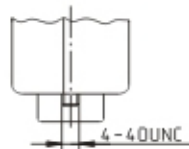

Рисунок 11а
Остальное см. рисунок 11



Таблица 11

Условное обозначение	Рис.	Размеры, мм			Кол. контактов
		A	L	B	
СНП268-25РП11(2)5(6)-2(-В)	9	47.0	56.2	18.0	25
СНП268-25РП11(2)5(6)-4(-В)	9а				
СНП268-37РП11(2)5(6)-2(-В)	9	63.5	72.4	18.0	37
СНП268-37РП11(2)5(6)-4(-В)	9а				
СНП268-50РП11(2)5(6)-2(-В)	9	61.1	70.2	20.0	50
СНП268-50РП11(2)5(6)-4(-В)	9а				

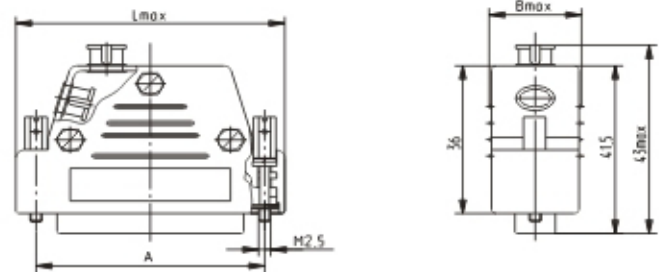
Рисунок 12

Вилки объемного монтажа в комбинационном неэкранированном или экранированном кожухе
СНП268-25(37,50)ВП11(2)5(6)-2(4)(-В)

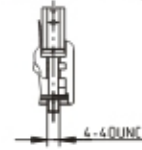

Рисунок 12а
Остальное см. рисунок 12



Таблица 12

Условное обозначение	Рис.	Размеры, мм			Кол. контактов
		A	L	B	
СНП268-25ВП11(2)5(6)-2(-В)	10	47.0	56.2	18.0	25
СНП268-25ВП11(2)5(6)-4(-В)	10а				
СНП268-37ВП11(2)5(6)-2(-В)	10	63.5	72.4	18.0	37
СНП268-37ВП11(2)5(6)-4(-В)	10а				
СНП268-50ВП11(2)5(6)-2(-В)	10	61.1	70.2	20.0	50
СНП268-50ВП11(2)5(6)-4(-В)	10а				

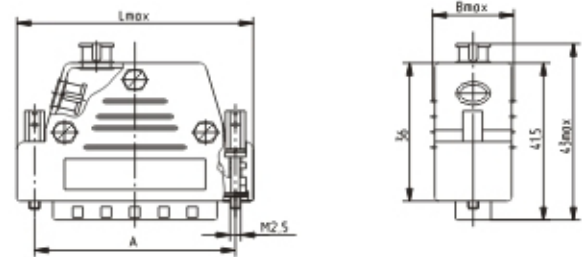

Таблица 13

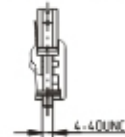
Условное обозначение	Рис.	Размеры, мм					Число контактов
		A	L	l	l ₁	l ₂	
СНП268-9PB11-0(-B)	13	25.0	31.0	16.4	19.5	17.7	9
СНП268-9PB11-1(-B)	13a						
СНП268-9PB11-3(-B)	13b						
СНП268-9PB12-0(-B)	13						
СНП268-9PB12-1(-B)	13a						
СНП268-9PB12-3(-B)	13b						
СНП268-15PB11-0(-B)	13	33.3	39.3	24.7	27.7	25.9	15
СНП268-15PB11-1(-B)	13a						
СНП268-15PB11-3(-B)	13b						
СНП268-15PB12-0(-B)	13						
СНП268-15PB12-1(-B)	13a						
СНП268-15PB12-3(-B)	13b						
СНП268-25PB11-0(-B)	13	47.0	53.3	38.5	41.5	39.9	25
СНП268-25PB11-1(-B)	13a						
СНП268-25PB11-3(-B)	13b						
СНП268-25PB12-0(-B)	13						
СНП268-25PB12-1(-B)	13a						
СНП268-25PB12-3(-B)	13b						
СНП268-37PB11-0(-B)	13	63.5	69.6	54.9	58.0	55.2	37
СНП268-37PB11-1(-B)	13a						
СНП268-37PB11-3(-B)	13b						
СНП268-37PB12-0(-B)	13						
СНП268-37PB12-1(-B)	13a						
СНП268-37PB12-3(-B)	13b						

Рисунок 13

Розетки под врезание ленточного кабеля без крепежных элементов и с крепежными элементами (СНП268-9(15,25,37)PB11(2)-0(1,3)I(-B))



Рисунок 13a

Рисунок 13b

остальное см. рисунок 13

остальное см. рисунок 13 и 13a

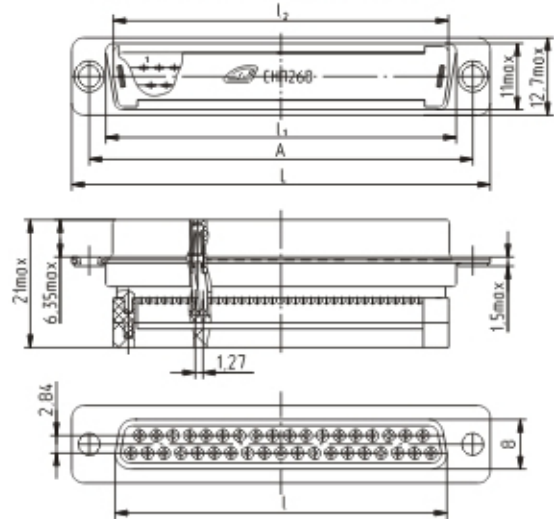

Таблица 14

Условное обозначение	Рис.	Размеры, мм					Число контактов
		A	L	l	l ₁	l ₂	
СНП268-9BB11-0(-B)	14	25.0	31.0	16.8	19.5	17.7	9
СНП268-9BB11-1(-B)	14a						
СНП268-9BB11-3(-B)	14b						
СНП268-9BB12-0(-B)	14						
СНП268-9BB12-1(-B)	14a						
СНП268-9BB12-3(-B)	14b						
СНП268-15BB11-0(-B)	14	33.3	39.3	25.1	27.7	25.9	15
СНП268-15BB11-1(-B)	14a						
СНП268-15BB11-3(-B)	14b						
СНП268-15BB12-0(-B)	14						
СНП268-15BB12-1(-B)	14a						
СНП268-15BB12-3(-B)	14b						
СНП268-25BB11-0(-B)	14	47.0	53.3	38.9	41.5	39.9	25
СНП268-25BB11-1(-B)	14a						
СНП268-25BB11-3(-B)	14b						
СНП268-25BB12-0(-B)	14						
СНП268-25BB12-1(-B)	14a						
СНП268-25BB12-3(-B)	14b						
СНП268-37BB11-0(-B)	14	63.5	69.6	54.9	58.0	55.2	37
СНП268-37BB11-1(-B)	14a						
СНП268-37BB11-3(-B)	14b						
СНП268-37BB12-0(-B)	14						
СНП268-37BB12-1(-B)	14a						
СНП268-37BB12-3(-B)	14b						

Рисунок 14

Вилки под врезание ленточного кабеля без крепежных элементов и с крепежными элементами (СНП268-9(15,25,37)BB11(2)-0(1,3)I(-B))

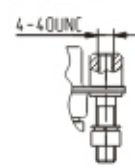
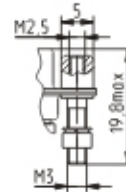

Рисунок 14a

Рисунок 14b

остальное см. рисунок 14

остальное см. рисунок 14 и 14a

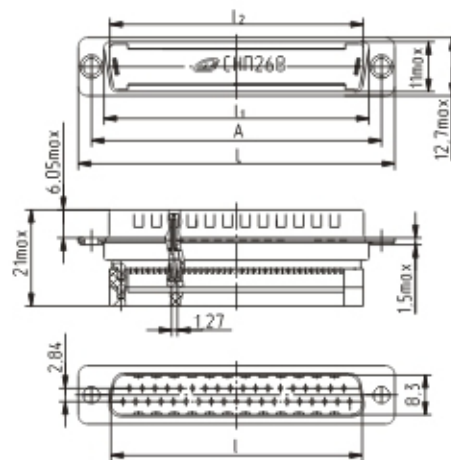



Таблица 15

Условное обозначение	Рис.	Размеры, мм		Число контактов
		A	L	
СНП268-9РВ11(2)1(2)-1(-В)	15	25.0	33.3	9
СНП268-9РВ11(2)1(2)-2(-В)	15а			
СНП268-9РВ11(2)1(2)-3(-В)	15б			
СНП268-9РВ11(2)1(2)-4(-В)	15в			
СНП268-15РВ11(2)1(2)-1(-В)	15	33.3	42.0	15
СНП268-15РВ11(2)1(2)-2(-В)	15а			
СНП268-15РВ11(2)1(2)-3(-В)	15б			
СНП268-15РВ11(2)1(2)-4(-В)	15в			
СНП268-25РВ11(2)1(2)-1(-В)	15	47.0	56.2	25
СНП268-25РВ11(2)1(2)-2(-В)	15а			
СНП268-25РВ11(2)1(2)-3(-В)	15б			
СНП268-25РВ11(2)1(2)-4(-В)	15в			
СНП268-37РВ11(2)1(2)-1(-В)	15	63.5	72.4	37
СНП268-37РВ11(2)1(2)-2(-В)	15а			
СНП268-37РВ11(2)1(2)-3(-В)	15б			
СНП268-37РВ11(2)1(2)-4(-В)	15в			

Рисунок 15

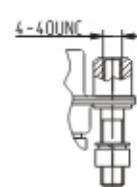
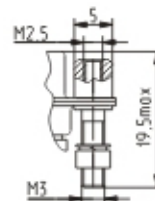
Розетки под врезание ленточного кабеля в прямом незэкранированном или экранированном кожухе СНП268-9(15,25,37)РВ11(2)1(2)-1(2,3,4)(-В)



Рисунок 15а остальное см. рисунок 15

Рисунок 15б остальное см. рисунок 15

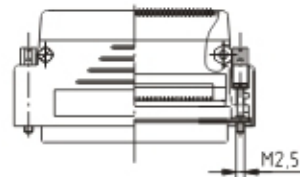
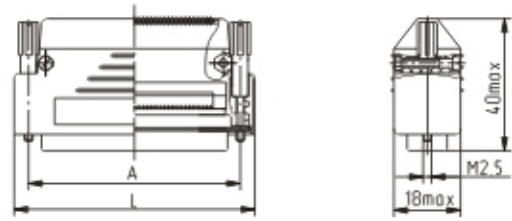

Таблица 16

Условное обозначение	Рис.	Размеры, мм		Число контактов
		A	L	
СНП268-9ВВ11(2)1(2)-1(-В)	16	25.0	33.3	9
СНП268-9ВВ11(2)1(2)-2(-В)	16а			
СНП268-9ВВ11(2)1(2)-3(-В)	16б			
СНП268-9ВВ11(2)1(2)-4(-В)	16в			
СНП268-15ВВ11(2)1(2)-1(-В)	16	33.3	41.8	15
СНП268-15ВВ11(2)1(2)-2(-В)	16а			
СНП268-15ВВ11(2)1(2)-3(-В)	16б			
СНП268-15ВВ11(2)1(2)-4(-В)	16в			
СНП268-25ВВ11(2)1(2)-1(-В)	16	47.0	56.0	25
СНП268-25ВВ11(2)1(2)-2(-В)	16а			
СНП268-25ВВ11(2)1(2)-3(-В)	16б			
СНП268-25ВВ11(2)1(2)-4(-В)	16в			
СНП268-37ВВ11(2)1(2)-1(-В)	16	63.5	72.2	37
СНП268-37ВВ11(2)1(2)-2(-В)	16а			
СНП268-37ВВ11(2)1(2)-3(-В)	16б			
СНП268-37ВВ11(2)1(2)-4(-В)	16в			

Рисунок 16

Вилки под врезание ленточного кабеля в прямом незэкранированном или экранированном кожухе СНП268-9(15,25,37)ВВ11(2)1(2)-1(2,3,4)(-В)



Рисунок 16а остальное см. рисунок 16

Рисунок 16б остальное см. рисунок 16



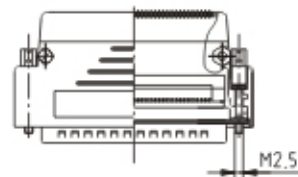
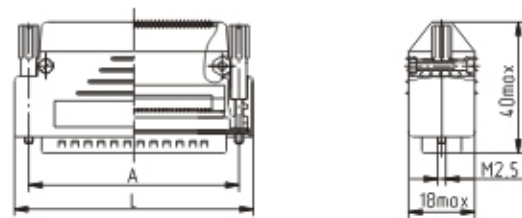

Соединители для объемного монтажа

Рисунок 17

Розетки объемного монтажа в усиленном прямом незранированном кожухе СМП268-9РП11(2)17-1(3,5,6)(-В)



Рисунок 17а
остальное см. рисунок 17

Рисунок 17б
остальное см. рисунок 17



Рисунок 17в
остальное см. рисунок 17 и 17б

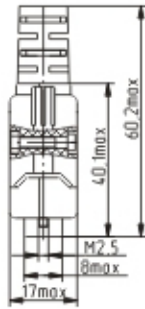
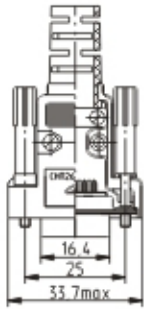

Рисунок 18

Вилки объемного монтажа в усиленном прямом незранированном кожухе СМП268-9ВП12(3)1(2)17-1(3,5,6)(-В)

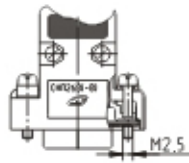

Рисунок 18а
остальное см. рисунок 18

Рисунок 18б
остальное см. рисунок 18



Рисунок 18в
остальное см. рисунок 18 и 18б

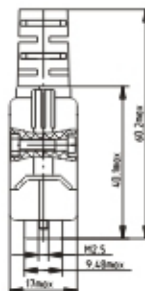
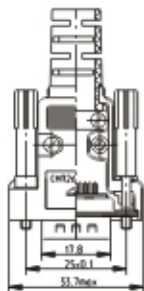

Рисунок 19

Разметка шасси под крепление соединителей СМП268-9(15,25,37,50) для объемного монтажа

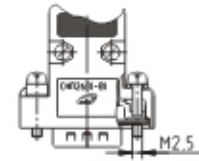

Таблица 19

Обозначение	Размеры, мм					
	А		В		l	
	номин.	пред. откл.	номин.	пред. откл.	номин.	пред. откл.
СМП268-9	25.0		11.2		19.6	+0.33
СМП268-15	33.3		11.2		27.8	+0.33
СМП268-25	47.0	±0.1	11.2	+0.27	41.6	+0.39
СМП268-37	63.5		11.2		58.0	+0.46
СМП268-50	61.1		14.2		55.6	+0.46

Рисунок 20

Разметка печатной платы для монтажа соединителей СМП268-9(25,37)

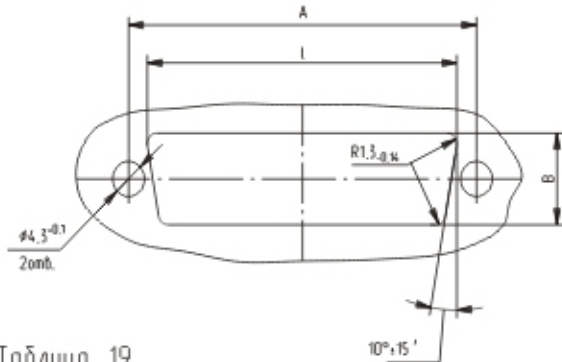

Таблица 20

Условное обозначение соединителей	Размеры, мм			n	N
	А	Б	В		
СМП268-9 ВР12(3)1(2)-1(2,3,4)-3-(В)	25.0	2.84	5.5	2	9
СМП268-9 ВР12(3)1(2)-1(2,3,4)-4-(В)		2.5			
СМП268-25 ВР12(3)1(2)-1(2,3,4)-3-(В)	47.0	2.84	16.5	6	25
СМП268-25 ВР12(3)1(2)-1(2,3,4)-4-(В)		2.5			
СМП268-37 ВР12(3)1(2)-1(2,3,4)-3-(В)	63.5	2.84	24.75	9	37
СМП268-37 ВР12(3)1(2)-1(2,3,4)-4-(В)		2.5			

Рисунок 21
соединителей СМП268-15

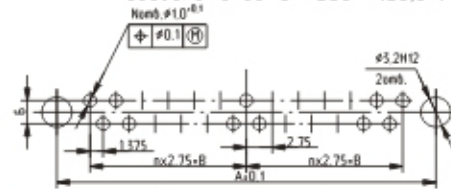

Таблица 21

Условное обозначение соединителя	А
СМП268-15ВР12(3)1(2)-1(2,3,4)-3-(В)	2.84
СМП268-15ВР12(3)1(2)-1(2,3,4)-4-(В)	2.5

Рисунок 22
соединителей СМП268-50

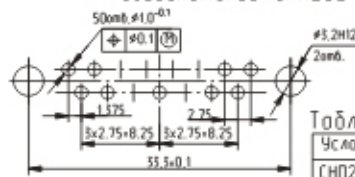
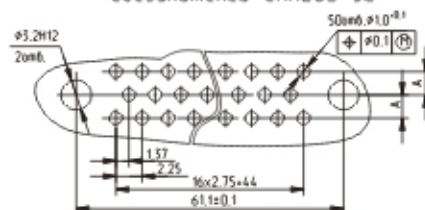

Таблица 22

Условное обозначение соединителя	А
СМП268-50ВР12(3)1(2)-1(2,3,4)-3-(В)	2.84
СМП268-50ВР12(3)1(2)-1(2,3,4)-4-(В)	2.5